

# BLACK & DECKER®

## Laser Level

# INSTRUCTION MANUAL

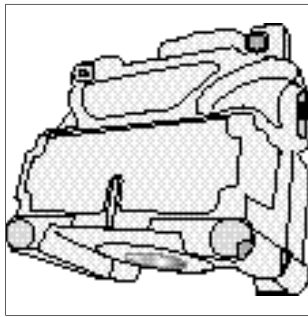
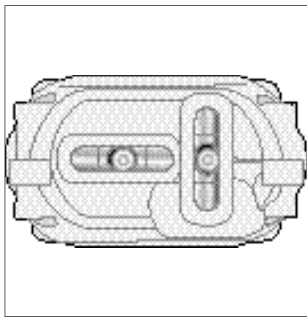

Catalog No. BDL200S

**BEFORE RETURNING THIS PRODUCT FOR ANY REASON PLEASE CALL**  
**1-800-544-6986**

**IF YOU SHOULD HAVE A QUESTION OR EXPERIENCE A PROBLEM WITH YOUR BLACK & DECKER PRODUCT, CALL 1-800-544-6986**

BEFORE YOU CALL, HAVE THE FOLLOWING INFORMATION AVAILABLE, CATALOG No., TYPE No., AND DATE CODE (e.g. 20000130M). IN MOST CASES, A **BLACK & DECKER** REPRESENTATIVE CAN RESOLVE YOUR PROBLEM OVER THE PHONE. IF YOU HAVE A SUGGESTION OR COMMENT, GIVE US A CALL.  
YOUR FEEDBACK IS VITAL TO BLACK & DECKER.

**SAVE THIS MANUAL FOR FUTURE REFERENCE.**

**VEA EL ESPAÑOL EN LA CONTRAPORTADA.**

INSTRUCTIVO DE OPERACIÓN, CENTROS DE SERVICIO Y PÓLIZA DE GARANTÍA.  
**ADVERTENCIA: LÉASE ESTE INSTRUCTIVO ANTES DE USAR EL PRODUCTO.**

Cat No BDL200S Form # 618898-00 (MAY-04-REV.1) Copyright © 2004 Black & Decker Printed in China

**WARNING:** Read and understand all instructions. Failure to follow all instructions listed below may result in electric shock, fire and/or serious personal injury.

### SAVE THESE INSTRUCTIONS

### Safety Instructions

**DANGER:** Laser Radiation, avoid direct eye exposure, serious eye injury can result.

- Do not use optical tools such as a telescope or transit to view the laser beam.
- Position the laser so unintentional eye contact will be avoided.
- Do not operate the laser around children or allow children to operate the laser.
- Do not disassemble. Modifying the product in any way can increase the risk of laser radiation.

**WARNING:** Use of controls or adjustments or performance of procedures other than those specified in this manual may result in hazardous laser radiation exposure.

- Do not operate in explosive atmospheres, such as in the presence of flammable liquids, gases, or dust.
- Use only with the specifically designated batteries. Use of any other batteries may create a risk of fire.
- Store idle product out of reach of children and other untrained persons. Lasers are dangerous in the hands of untrained users.
- Use only accessories that are recommended by the manufacturer for your model. Accessories that may be suitable for one laser, may create a risk of injury when used on another laser.
- Repairs and servicing **MUST** be performed by a qualified repair facility. Repairs performed by unqualified personnel could result in serious injury.
- Do not remove or deface warning labels. Removing labels increases the risk of exposure to radiation.
- For indoor use only.
- This product is intended for use in a temperature range of 41°F(5°C) - 104°F(40°C).

**CAUTION:** Use caution when drilling, nailing or cutting into walls, floors and ceilings which may contain electrical wiring or pipes. **Always turn off the power when working near electrical wires.**

**CAUTION:** Use of controls or adjustments or performance of procedures other than those specified in this manual may result in hazardous laser radiation exposure.

### First Aid Measures for Bubble Vial Content

In case of skin contact, flush with soap and water. In case of eye contact, flush with flowing water.

If swallowed, get medical help.

Material Safety Data Sheet (MSDS) available from 1-800-544-6986.

For your convenience and safety, the following labels are on your laser.

Se protéger contre toute exposition – Des radiations laser sont émises par cette ouverture. Évitez la exposition à la radiación láser emitida por esta apertura.

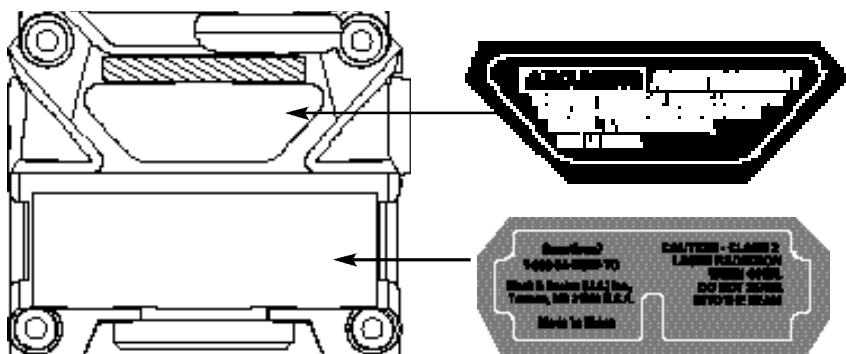

The label on your tool may include the following symbols.

V .....volts mW .....milliwatts  
nm .....wavelength in nanometers IIIa .....Class IIIa Laser

### Installing the Battery

Ensure laser on/off switch is in the full off position. Remove the battery compartment cover (D) by lifting either end as shown in Figure 1. Insert a fresh 9 volt battery making sure to match (+) and (-) terminals correctly. Replace the battery compartment cover.

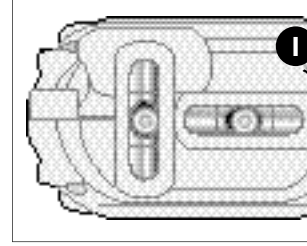
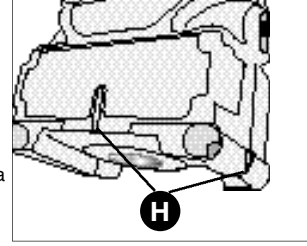
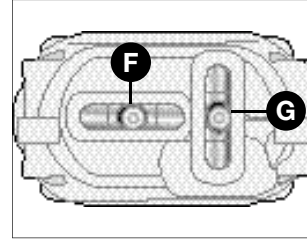
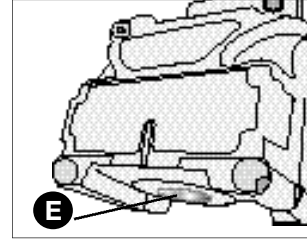
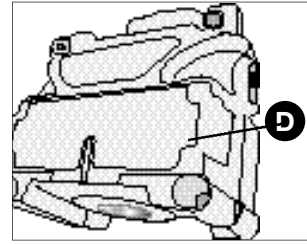
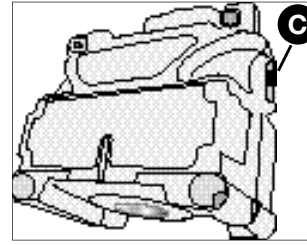
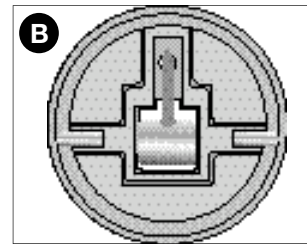
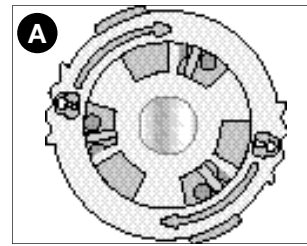
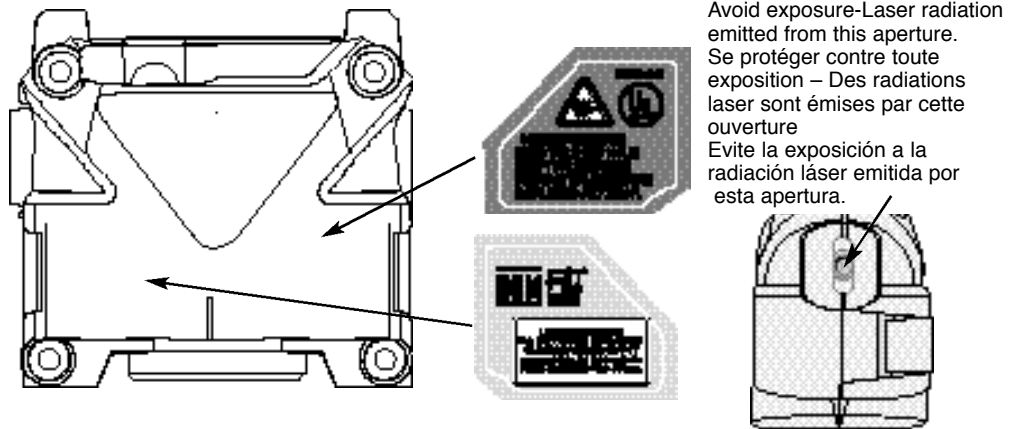

### FEATURES

- A.) Expanding Wall Plug
- B.) Drywall Pin
- C.) Laser On/Off Button
- D.) Battery Compartment Cover
- E.) Magnetic Mount
- F.) Horizontal Bubble Vial
- G.) Vertical Bubble Vial
- H.) Level Indicators
- I.) Laser Line

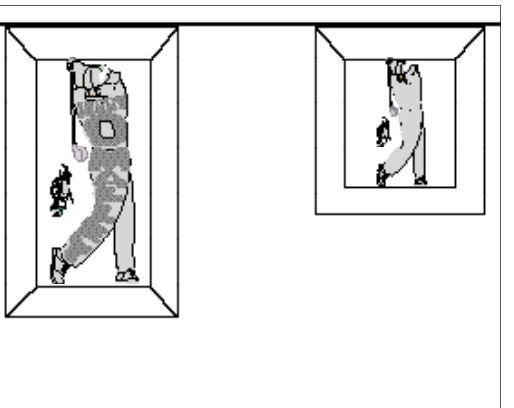
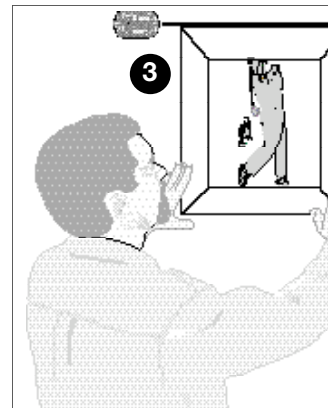
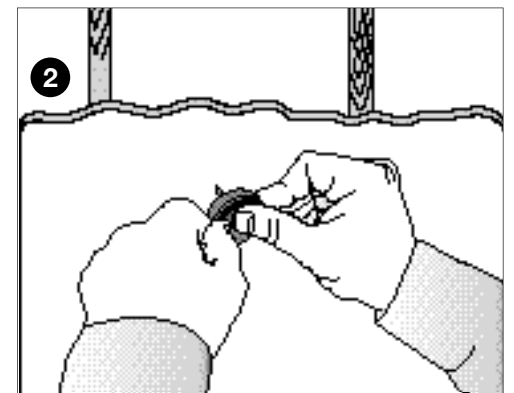
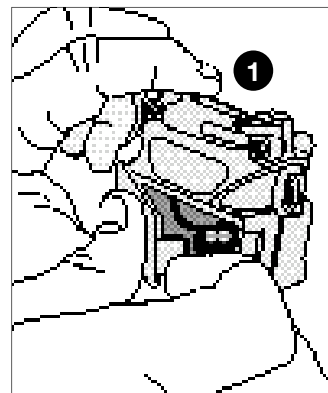

**WARNING:** Batteries can explode, or leak, and can cause injury or fire.

To reduce this risk:

- Carefully follow all instructions and warnings on the battery label and package.
- Always insert battery correctly with regard to polarity (+ and -), marked on the battery and the equipment.
- Do not short battery terminals.
- Do not charge battery.
- Remove dead battery immediately and dispose of per local codes.
- Do not dispose of battery in fire.
- Keep batteries out of reach of children.
- Remove battery if the device will not be used for several months.

### SAVE THESE INSTRUCTIONS

### Operating Instructions

#### Expanding Wall Plug

The expanding wall plug (A) is suitable for use in most wall construction **except drywall**. For drywall, use the drywall pin (B) described below.

Insert expanding legs of the wall plug in a predrilled hole in wall (4mm to 8mm diameter holes). The legs must be fully closed prior to inserting in hole. Make sure the stationary ring (black) is seated firmly against the wall surface and while gripping the stationary ring securely, turn rotating ring (orange) clockwise (per arrow shown on ring) to tighten plug to wall. To remove from wall, grip stationary ring securely and turn rotating ring in opposite direction to loosen.

**CAUTION:** Always be sure the expanding wall plug is in a safe position when not in use.

#### Drywall Pin

**CAUTION:** Pin is sharp and should be handled with care. **NOTE:** The drywall pin(B) can only be used for drywall, NOT other surfaces including plaster. To press pin into drywall, first expose pin by rotating pin base from opposite side. While maintaining pressure on pin base, insert pin straight and seat firmly against drywall surface as shown in Figure 2. The drywall pin should always be pushed in by hand and never driven by a hammer. To remove drywall pin from the wall, pull out straight.

**CAUTION:** Always be sure drywall pin is closed when not in use.



## Laser

The laser can be used in many orientations. Figure 3 illustrates a typical application for the Laser Level when it is wall mounted.

**LEVELING:** 1.) **Wall mounting to expanding wall plug or drywall pin:** Always make sure the expanding wall plug or the drywall pin are securely attached to the wall. Push down on the laser on/off switch (C) to activate the laser line. Attach the magnetic base (E) of the laser to either the expanding wall plug or the drywall pin. Rotate the laser to center the horizontal (F) or vertical (G) levels. Be sure the laser is firmly attached to either the plug or the pin before removing support. 2.) **Free hand operation of the laser:** The laser is designed with alignment indicators (H), one on each side of the unit. Push down on the laser on/off switch (C) to activate the laser line. Hold the laser firmly against the wall, align the appropriate laser indicator with the appropriate marks on your work surface, rotate the laser to center the horizontal (F) or vertical (G) levels.

**STRAIGHT LINE PROJECTION: Free hand operation on any flat surface:** Slide the laser switch to the on position to activate the laser line. Hold the laser firmly against a flat surface, project laser line through the appropriate marks (common use is laying tile).

**⚠ DANGER: Laser Radiation, avoid direct eye exposure.**

## Helpful Hints

- If the laser light becomes dim or is no longer visible when the switch is in the on position check or change the battery.
- The laser lines are only level on the wall against which the unit is held or hung. The short line visible on any adjacent wall is not level. The same is true for straight line projection on a floor or wall, the short line on any adjacent wall is not level.
- The laser unit should never be used as a spirit (bubble) level. The levels are only calibrated to the laser line when held or hung against a vertical surface.
- The laser unit only generates level lines when held or hung against a vertical surface.
- Make sure laser is as square as possible to flat surface to ensure proper line projection.

## Storage

Always store the laser level indoors and in its protective case.

## Maintenance

Use only mild soap and damp cloth to clean the tool. Never let any liquid get inside the tool; never immerse any part of the tool into a liquid.

**IMPORTANT:** To assure product SAFETY and RELIABILITY, repairs, maintenance and adjustment (other than those listed in this manual) should be performed by authorized service centers or other qualified service organizations, always using identical replacement parts.

## Accessories

**⚠ WARNING:** The use of any accessory not recommended for use with this tool could be hazardous.

## Service Information

All Black & Decker Service Centers are staffed with trained personnel to provide customers with efficient and reliable power tool service. Whether you need technical advice, repair, or genuine factory replacement parts, contact the Black & Decker location nearest you. To find your local service location, refer to the yellow page directory under "Tools—Electric" or call: **1-800-544-6986** or visit **www.blackanddecker.com**

## Full Two-Year Home Use Warranty

Black & Decker (U.S.) Inc. warrants this product for two years against any defects in material or workmanship. The defective product will be replaced or repaired at no charge in either of two ways.

The first, which will result in exchanges only, is to return the product to the retailer from whom it was purchased (provided that the store is a participating retailer). Returns should be made within the time period of the retailer's policy for exchanges (usually 30 to 90 days after the sale). Proof of purchase may be required. Please check with the retailer for their specific return policy regarding returns that are beyond the time set for exchanges.

The second option is to take or send the product (prepaid) to a Black & Decker owned or authorized Service Center for repair or replacement at our option. Proof of purchase may be required. Black & Decker owned and authorized Service Centers are listed under "Tools-Electric" in the yellow pages of the phone directory and available on our website **www.blackanddecker.com**.

This warranty does not apply to accessories. This warranty gives you specific legal rights and you may have other rights which vary from state to state. Should you have any questions, contact the manager of your nearest Black & Decker Service Center. This product is not intended for commercial use.

**FREE WARNING LABEL REPLACEMENT:** If your warning labels become illegible or are missing, call 1-800-544-6986 for a free replacement.

Imported by  
Black & Decker (U.S.) Inc.,  
701 E. Joppa Rd.  
Towson, MD 21286 U.S.A.



See 'Tools-Electric'  
– Yellow Pages –  
for Service & Sales



# NIVEAU LASER

N° de catalogue BDL200S

# GUIDE D'UTILISATION

AVANT DE RETOURNER LE PRODUIT  
POUR QUELQUE RAISON QUE CE SOIT,  
COMPOSER LE

**1 800 544-6986**

**⚠ AVERTISSEMENT : Lire, comprendre et suivre toutes les directives précisées ci-dessous, y compris les consignes de sécurité, afin d'éviter les risques de choc électrique, d'incendie ou de blessure grave.**

## CONSERVER CES DIRECTIVES

### Consignes de sécurité

**⚠ DANGER : Radiation laser ; éviter tout contact direct avec les yeux ; des lésions oculaires sérieuses pourraient en résulter.**

- Ne pas utiliser un dispositif optique, tel qu'un télescope ou une lunette de passage, pour examiner le faisceau laser.
- Installer le laser de sorte que tout contact involontaire avec les yeux soit évité.
- Ne pas utiliser le laser en présence d'un enfant, ni autoriser les enfants à utiliser le laser.
- Ne pas démonter. Le fait de modifier l'appareil de quelque façon que ce soit augmente les risques de radiation laser.

**⚠ AVERTISSEMENT :** Le fait d'utiliser des commandes, d'effectuer des réglages ou de suivre des procédures autres que celles décrites dans les présentes pourrait entraîner des risques d'exposition aux rayonnements.

- Ne pas utiliser dans une atmosphère explosive, comme en présence de liquide, de gaz ou de poussière inflammable.
- N'utiliser que des piles spécialement conçues à cet effet; l'usage de tout autre type de pile pourrait entraîner des risques d'incendie.
- Lorsqu'on n'utilise pas le produit, le ranger hors de la portée des enfants ou des personnes non qualifiées; les lasers sont dangereux entre les mains de personnes inexpérimentées.
- N'utiliser que les accessoires recommandés par le fabricant pour le modèle concerné; un accessoire destiné à un laser particulier peut devenir dangereux lorsqu'il est utilisé avec un autre.
- La réparation et l'entretien DOIVENT être effectués dans un centre de service autorisé ou par du personnel qualifié; toute opération d'entretien ou de réparation effectuée par une personne non qualifiée pourrait entraîner des blessures graves.
- Ne pas retirer ni abîmer les étiquettes d'avertissement; le fait de retirer les étiquettes augmentera les risques d'exposition aux rayonnements laser.
- Usage intérieur seulement.
- Ce produit a été conçu pour être utilisé à des températures ambiantes variant de 5°C (41°F) à 40°C (104°F).

**⚠ MISE EN GARDE :** Faire très attention au moment de percer, découper ou planter des clous dans un mur ou un plafond qui pourrait contenir des câbles ou fils électriques. **Toujours couper le courant avant de commencer à travailler à proximité de fils électriques.**

**⚠ MISE EN GARDE :** Le fait d'utiliser des commandes, d'effectuer des réglages ou de suivre des procédures autres que celles décrites aux présentes pourrait entraîner des risques d'exposition aux rayonnements.

## Premiers soins relatifs au contenu des bulles

En cas de contact avec la peau, rincer abondamment à l'eau savonneuse. En cas de contact avec les yeux, rincer abondamment à l'eau claire. En cas d'ingestion, voir un médecin.

Pour obtenir la fiche toxicologique de ce produit (Material Safety Data Sheet – MSDS), téléphoner au **1-800-544-6986**.

L'étiquette apposée sur l'outil peut afficher les symboles suivants :

V .....volts  
MW .....milliwatts  
nm.....longueur d'onde  
exprimée en nanomètres

IIIa..... Laser de classe IIIa

## CARACTÉRISTIQUES

- A.) Plaque murale expansible
- B.) Tige à cloison sèche
- C.) Bouton marche-arrêt du laser
- D.) Compartiment de la pile
- E.) Monture magnétique
- F.) Fiole à bulle d'air horizontale
- G.) Fiole à bulle d'air verticale
- H.) Indicateurs de niveau
- I.) Trait laser

## Installation de la pile

S'assurer que l'interrupteur marche-arrêt du laser est bien enclenché en position d'arrêt. Retirer le couvercle du compartiment de la pile (E). Insérer 2 piles AA neuves en s'assurant d'aligner les symboles des bornes positives (« + ») et négatives (« - »); remettre le couvercle en place.

**⚠ AVERTISSEMENT : Les piles peuvent exploser ou fuir, et posent des risques de blessure ou d'incendie.** Pour réduire ces risques :

- Suivre attentivement toute instruction ou tout avertissement inclus sur l'étiquette ou l'emballage des piles.
- Lors de leur installation, toujours respecter la polarité (+ et -) inscrite sur les piles et le matériel.
- Ne pas court-circuiter les bornes.
- Ne pas recharger les piles.
- Ne pas mélanger des piles neuves avec des piles usagées. Les remplacer toutes en même temps avec des piles de la même marque ou du même type.
- Retirer les piles mortes immédiatement et s'en défaire conformément à la réglementation locale.
- Ne pas jeter de piles au feu.
- Conserver les piles hors de la portée des enfants.
- Retirer les piles lorsque l'appareil n'est pas utilisé pendant plusieurs mois.

## CONSERVER CES DIRECTIVES

## Mode d'emploi

### Plaque murale expansible

La plaque murale expansible (A) convient à la plupart des matériaux utilisés pour la construction d'un mur, **à l'exception des cloisons sèches. Dans ce dernier cas, on doit utiliser la tige prévue à cette fin (B) décrite ci-dessous.**

Introduire les pattes expansibles de la plaque murale dans un trou de 4 à 8 mm de diamètre percé à l'avance dans le mur. S'assurer que les pattes sont complètement fermées avant de les introduire dans le mur et que l'anneau fixe (**n o i r**) est bien ancré contre la surface du mur. Saisir fermement l'anneau fixe et tourner l'anneau rotatif (**orange**) vers la droite (en suivant la flèche indiquée sur l'anneau) afin de bien fixer la plaque au mur. Pour retirer l'anneau rotatif du mur, saisir fermement l'anneau fixe et tourner l'anneau rotatif dans le sens opposé pour le desserrer.

**⚠ MISE EN GARDE :** Toujours s'assurer que la plaque expansible est dans une position de sécurité lorsqu'on ne l'utilise pas.

### Tige à cloison sèche

**⚠ MISE EN GARDE :** La tige à cloison sèche est pointue et doit être manipulée prudemment. **REMARQUE :** La tige (B) ne peut être utilisée que sur une cloison sèche (et NON pas sur toute autre surface comme le plâtre). Pour enfoncer la tige dans la cloison sèche, on doit d'abord la mettre en vue en tournant la base à partir du côté opposé. Maintenir une pression sur la base de la tige, puis insérer cette dernière droit dans le mur en s'assurant de bien l'ancrer contre la surface, tel qu'illustré à la figure 2. La tige doit être insérée à la main et non au moyen d'un marteau. Pour la retirer, tirer sur celle-ci en la maintenant bien droite.

**⚠ MISE EN GARDE :** Toujours s'assurer que la tige est fermée lorsqu'on ne l'utilise pas.

## Laser

Le laser peut être orienté dans plusieurs sens. La figure 3 illustre l'utilisation type du niveau laser fixé au mur.

**NIVELLEMENT :** 1) **Fixation sur la plaque murale expansible ou sur la tige à cloison sèche.** Toujours s'assurer que la plaque murale expansible ou la tige à cloison sèche est fixée solidement au mur. Appuyer vers le bas sur l'interrupteur marche-arrêt du laser (C) pour actionner le trait laser. Fixer la base magnétique (E) du laser sur la plaque expansible ou la tige, puis tourner le laser afin de centrer les niveaux horizontal (F) ou vertical (G). S'assurer que le laser est fermement fixé sur la plaque ou sur la tige avant de retirer le support. 2) **Utilisation à main levée du laser.** Le laser comporte deux indicateurs d'alignement (H), un de chaque de l'unité. Appuyer vers le bas sur l'interrupteur marche-arrêt du laser (C) pour actionner le trait laser puis, en tenant fermement le laser contre le mur, aligner l'indicateur approprié avec les repères appropriés indiqués sur la surface de travail. Tourner le laser afin de centrer les niveaux horizontal (F) et vertical (G).

**PROJECTION LINÉAIRE : Utilisation à main levée du laser sur une surface plane.** Faire glisser l'interrupteur du laser jusqu'à la position de marche pour actionner le trait laser. Tenir fermement le laser contre une surface plane, puis projeter le trait laser à travers les repères appropriés (cette méthode est couramment utilisée lors de la pose de tuiles).

**⚠ DANGER : Rayonnements laser. Éviter les risques d'exposition oculaire.**

## Conseils pratiques

- Si le faisceau laser s'affaiblit ou devient presque invisible lorsque le bouton est en position de marche, vérifier ou remplacer la pile.
- Le niveau indiqué par les traits laser n'est exact que si l'appareil repose ou est suspendu contre une surface verticale. Si, comme lorsqu'on projette des lignes droites sur un plancher ou sur un mur; les traits rejoignent aussi d'autres murs adjacents, ils ne seront pas nécessairement de niveau.
- On ne doit jamais utiliser l'unité laser comme niveau à bulle d'air. Le niveau indiqué par les traits laser n'est exact que si l'appareil repose ou est suspendu contre une surface verticale.
- Les traits laser ne sont de niveau que lorsque l'appareil repose ou est suspendu contre une surface verticale.
- S'assurer que le laser est aussi perpendiculaire que possible par rapport à la surface plane afin d'assurer qu'il projette la ligne correctement.

## Rangement

Le niveau laser doit être rangé à l'intérieur, dans son étui de protection.

## Entretien

Nettoyer l'outil au moyen d'un savon doux et d'un linge humide seulement. Ne jamais laisser de liquide s'infiltrer à l'intérieur de l'outil ni tremper ce dernier dans un liquide quelconque.

**IMPORTANT :** Pour assurer la SÉCURITÉ et la FIABILITÉ de ce produit, toutes les opérations de réparation, d'entretien et de réglage (autres que celles décrites aux présentes) doivent être effectuées dans un centre de service autorisé ou par du personnel qualifié; on ne doit utiliser que des pièces de rechange identiques.

## Accessoires

**⚠ AVERTISSEMENT :** L'usage d'un accessoire non recommandé peut présenter un danger.

## Infomation sur les sevices

Tous les centres de service Black & Decker sont dotés de personnel qualifié en matière d'outillage électrique; ils sont donc en mesure d'offrir à leur clientèle un service efficace et fiable. Pour obtenir un conseil technique ou une pièce d'origine ou pour faire réparer un outil, on peut communiquer avec le centre Black & Decker le plus près. Pour obtenir le numéro de téléphone, consulter les pages jaunes sous la rubrique «Outils - électriques» ou composer le **1 800 544-6986**.

## Garantie complète de deux ans pour usage résidentiel

Black & Decker (U.S.) Inc. garantit ce produit pour une période de deux ans contre tout défaut de matériel ou de fabrication. Le produit défectueux sera remplacé ou réparé sans frais, suivant l'une des deux méthodes suivantes.

La première méthode consiste en un échange seulement. On doit retourner le produit au détaillant qui l'a vendu (pourvu qu'il s'agisse d'un détaillant participant), en respectant les délais stipulés dans sa politique relative aux échanges (normalement de 30 à 90 jours après la vente). Une preuve d'achat peut être requise. On doit vérifier la politique de retour du détaillant pour tout produit retourné après le délai prescrit pour les échanges.

La deuxième méthode consiste à apporter ou à envoyer le produit (prépayé) à un centre Black & Decker ou à un centre de service autorisé aux fins de réparation ou de remplacement, selon notre choix. Une preuve d'achat peut être requise. Les centres Black & Decker et les centres de service autorisés sont répertoriés dans les pages jaunes sous la rubrique «Outils - électriques».

Cette garantie ne s'applique pas aux accessoires. Elle confère des droits légaux particuliers à l'acheteur, mais celui-ci pourrait aussi bénéficier d'autres droits variant d'un territoire à l'autre.

Toute question doit être adressée au gérant du centre Black & Decker le plus près.

Ce produit n'est pas destiné à un usage commercial.

**REEMPLACEMENT GRATUIT DE L'ÉTIQUETTE D'AVERTISSEMENT** : En cas de perte ou d'endommagement des étiquettes d'avertissement, composer le

**1 800 544-6986** afin d'en obtenir de nouvelles sans frais.

Imported by / Importé par  
Black & Decker Canada Inc.  
100 Central Ave.  
Brockville (Ontario) K6V 5W6

Voir la rubrique "Outils électriques"  
des Pages Jaunes  
pour le service et les ventes.



## NIVEL LÁSER

No. Catálogo BDL200S

# MANUAL DE INSTRUCCIONES

ANTES DE DEVOLVER ESTE PRODUCTO POR  
CUALQUIER RAZON LE ROGAMOS LLAME AL  
(55) 5326-7100

**⚠ ADVERTENCIA:** Lea y asegúrese de comprender bien todas las instrucciones. El incumplimiento de todas las instrucciones enumeradas más abajo puede resultar en descarga eléctrica, incendio y/o lesiones corporales serias.

## GUARDE ESTAS INSTRUCCIONES

## Instrucciones de seguridad

**⚠ PELIGRO:** Radiación láser: evite la exposición directa de los ojos; podría causar serias lesiones oculares.

- No utilice herramientas ópticas tales como telescopios o niveles topográficos para ver el rayo láser.
- Coloque el láser de modo que se evite el contacto no intencional con los ojos.
- No opere el láser en la presencia de niños ni permita que niños operen el láser.
- No desarme. Cualquier modificación al producto puede aumentar el riesgo de exposición a radiación láser.

**⚠ ADVERTENCIA:** El uso de los controles, su ajuste o realización de otros procedimientos, fuera de los especificados en este manual, puede resultar en una peligrosa exposición a radiación láser

- No opere en ambientes explosivos, tales como en presencia de líquidos, gases o polvos inflamables.
- Sólo utilice las pilas específicamente designadas. El uso de cualquier otro tipo de pila puede crear un riesgo de incendio.
- Cuando no esté en uso, almacene el producto fuera del alcance de niños y otras personas no capacitadas en su funcionamiento. Los láseres son peligrosos en manos de personas no capacitadas.
- Utilice sólo aquellos accesorios que hayan sido recomendados por el fabricante para su modelo. Algunos accesorios pueden ser apropiados para un modelo de láser pero pueden crear un riesgo de lesión cuando se utilizan con otro modelo.
- Toda reparación o servicio técnico DEBE ser realizado por un centro de servicio calificado. Reparaciones realizadas por personal no calificado podrían resultar en lesiones graves.
- No quite ni escriba sobre las etiquetas de advertencia. El hacer esto aumenta el riesgo de exposición a radiación.
- Sólo para uso al interior.
- Este producto ha sido diseñado para ser utilizado en un rango de temperatura de 5 °C (41 °F) - 40 °C (104 °F).

**⚠ PRECAUCIÓN:** Tenga cautela cuando taladre, clave o corte a través de paredes, suelos y techos que puedan contener cableado eléctrico o cañerías. **Apague siempre la corriente cuando trabaje cerca de cables eléctricos.**

**⚠ PRECAUCIÓN:** El uso de los controles, su ajuste o realización de otros procedimientos, fuera de los especificados en este manual, puede resultar en una peligrosa exposición a radiación láser.

## Primeros auxilios para el contenido del nivel de burbuja de aire

En caso de contacto con la piel, lavar con abundante agua y jabón. En caso de contacto ocular, enjuague con agua del chorro. De ingerirse, buscar atención médica.

Hoja de datos de seguridad (Material Safety Data Sheet - MSDS) disponible llamando al **1-800-544-6986**.

La etiqueta de su herramienta puede incluir los siguientes símbolos :

V .....voltios  
nm .....longitud de onda en nanómetros

mW.....milivatios  
IIIa.....láser Clase IIIa

## CARACTERÍSTICAS

- A.) Perno de anclaje expandible**
- B.) Clavija para tablero de yeso (muro seco)**
- C.) Botón On/Off (de encendido y apagado) del láser**
- D.) Cubierta del compartimiento de la pila**
- E.) Base magnética**
- F.) Ampolla horizontal de burbuja**
- G.) Ampolla vertical de burbuja**
- H.) Indicadores de nivel**
- I.) Línea de láser**

## Instalación de la pila

Asegure que el conmutador on/off (de encendido y apagado) esté en la posición 'off' (apagado). Levante cualquiera de los dos extremos de la cubierta del compartimiento de la pila (D) para quitarla, como lo muestra la Figura 1. Inserte una pila de 9 voltios nueva, asegurándose de alinear correctamente los terminales (+) y (-). Reponga la cubierta del compartimiento de la pila.

**⚠ ADVERTENCIA:** Las pilas pueden explotar o tener fugas y pueden causar lesiones o incendios. Para reducir el riesgo:

- Siga bien todas las instrucciones y advertencias en la etiqueta y el paquete de la pila.
- Siempre inserte las pilas correctamente, fijándose que los terminales estén alineados correctamente con la polaridad (+ y -) marcada en la pila y el equipo.
- No haga cortocircuito con los terminales de la pila.
- No cargue las pilas.
- No mezcle pilas viejas con pilas nuevas. Cámbielas todas al mismo tiempo por pilas nuevas de la misma marca o tipo.
- Si las pilas se gastan completamente, retírelas de inmediato y disponga de ellas de acuerdo a los códigos locales.
- No queme las pilas.
- Mantenga las pilas fuera del alcance de niños.
- Si el dispositivo no será utilizado por varios meses, retire las pilas.

## CONSERVE ESTAS INSTRUCCIONES

## Instrucciones de funcionamiento

### Perno de anclaje expandible

El perno de anclaje expandible (A) puede ser utilizado con la mayoría de los tipos de construcción de paredes con la excepción del tablero de yeso (muro seco). Para paredes de tablero de yeso, use la clavija para tablero de yeso (B) que se describe más abajo. Inserte las patas expandibles del perno de anclaje en un orificio previamente taladrado en la pared (orificios de 4 a 8mm de diámetro). Las patas deben estar completamente cerradas antes de insertarlas en el orificio. Asegúrese que el anillo estacionario (negro) esté firmemente apoyado contra la superficie de la pared, sujételo bien con una mano y con la otra, haga girar el anillo rotativo (naranja) en dirección de las manillas del reloj (o de la flecha grabada en el anillo) para apretar el perno en la pared. Para extraerlo de la pared, suelte el perno, sujetando bien el anillo estacionario con una mano y haciendo girar el anillo rotativo en la dirección contraria con la otra.

**⚠ ATENCION:** Asegúrese siempre de poner el perno de anclaje expandible en un lugar seguro cuando no esté en uso.

### Clavija para tablero de yeso (muro seco)

**⚠ ATENCION:** Tenga cuidado al manejar la clavija pues tiene una punta muy aguda. **NOTA:** La clavija para tablero de yeso (B) sólo puede ser utilizada con paredes de tablero de yeso (muro seco) y NO con otro tipo de superficies, incluyendo el yeso regular. Para insertar la clavija en la pared de tablero de yeso, esponga primero la clavija, girando su base. Presione la base de la clavija contra la pared, insertándola en forma recta y asentándola firmemente contra la superficie de la pared de tablero de yeso, como lo muestra la Figura 2. Siempre clávela con la mano y nunca con un martillo. Para extraerla de la pared, sujétela de su base y tire de ella.

**⚠ ATENCIÓN:** Asegúrese siempre que la clavija esté en su posición cerrada cuando no esté en uso.

## Láser

El láser puede ser utilizado en diversas direcciones. La Figura 3 ilustra la aplicación típica del 'Laser Level' (nivel láser) cuando es montado en la pared.

**NIVELACIÓN: 1.) Montaje en la pared con el perno de anclaje expandible o la clavija para tablero de yeso:** Asegúrese siempre de que el perno de anclaje expandible o la clavija para tablero de yeso esté firmemente sujeta a la pared. Presione el conmutador on/off del láser (C) para activar la línea de láser. Monte la base magnética (E) del láser en el perno de anclaje expandible o la clavija para tablero de yeso. Gire el láser para centrar el nivel horizontal (F) o vertical (G). Asegúrese que el láser esté firmemente sujeto al perno o a la clavija antes de soltarlo. **2.) Uso del láser sin montaje:** El láser ha sido diseñado con indicadores de alineación (H), uno a cada lado de la unidad. Presione el conmutador on/off del láser (C) para activar la línea de láser. Sostenga el láser firmemente contra la pared. Alinee el indicador apropiado del láser con las marcas correspondientes en su superficie de trabajo. Gire el láser para centrar el nivel horizontal (F) o vertical (G).

**PROYECCIÓN DE LÍNEA RECTA: Uso sin montaje sobre cualquier superficie plana:** Deslice el conmutador del láser a la posición 'on' (encendido), para activar la línea láser. Sostenga el láser firmemente contra una superficie plana y proyecte la línea láser sobre las marcas correspondientes (por ejemplo, cuando se instalan azulejos).

**⚠ PELIGRO: Radiación láser. Evite la exposición directa con los ojos.**

## Consejos prácticos

- Si la luz del láser se hace tenue o ya no es visible cuando el conmutador está en la posición 'on', revise o cambie la pila.
- La línea láser sólo indica nivel en la pared contra la cual se sostiene o monta la unidad. La línea corta que se puede ver proyectada contra cualquier pared contigua no indica nivel.
- La unidad láser no debe ser utilizada nunca como un nivel de agua (burbuja). Los niveles sólo son calibrados a la línea láser cuando se sostiene o monta contra una superficie vertical.
- La unidad láser sólo genera líneas de nivel cuando se sostiene o monta contra una superficie vertical.
- Asegure que el ángulo entre el láser y la superficie plana sea lo más recto posible para asegurar una proyección precisa de la línea.

## Almacenamiento

Siempre almacene el nivel de láser puertas adentro y en su caja protectora.

## Mantenimiento

Para limpiar la herramienta, sólo utilice un paño húmedo y jabón suave. Jamás permita que le entre líquido a la herramienta; nunca sumerja ninguna parte de la herramienta.

**IMPORTANTE:** Las reparaciones, el mantenimiento y los ajustes del dispositivo (fuera de los mencionados en este documento) deberán ser realizados por centros de servicio autorizados u otro personal de servicio calificado, utilizando siempre repuestos idénticos, para asegurar la SEGURIDAD y FIABILIDAD de la unidad.

## Accesorios

**⚠ ADVERTENCIA:** El uso de cualquier accesorio que no sea recomendado para ser utilizado con esta herramienta podría ser peligroso.

## Información de servicio

Todos los Centros de Servicio Black & Decker están dotados de personal capacitado para proporcionar un servicio técnico eficiente y fiable a las máquinas herramientas de nuestros clientes. Contacte al local Black & Decker más cercano para obtener consejos técnicos, reparaciones o repuestos de fábrica originales. Para encontrar el local de servicio más cercano, busque en las páginas amarillas bajo "Herramientas eléctricas" o llame al **(55)5326-7100**.

## Garantía completa de dos años para uso doméstico

Black & Decker (U.S.) Inc. garantiza este producto por dos años contra cualquier defecto en su material o fabricación. Existen dos opciones para reemplazar o reparar el producto defectuoso, sin costo.

La primera, la cual resultará sólo en un cambio, es devolver el producto al vendedor del cual fue comprado (siempre que sea un local participante). Las devoluciones deberán realizarse durante el plazo especificado en la política de devoluciones del vendedor (generalmente entre 30 y 90 días después de la fecha de compra). Puede que sea necesario presentar prueba de compra. Por favor averigüe cuál es la política del vendedor para devoluciones efectuadas más allá del plazo para cambios.

La segunda opción es llevar o enviar el producto (con franqueo pagado) a un centro de servicio autorizado o al Centro de Servicio Black & Decker para su reparación o reemplazo, a decisión nuestra. Puede que sea necesario presentar prueba de compra. Los centros de servicio autorizados y Centros de Servicio Black & Decker se encuentran en las páginas amarillas bajo "Herramientas eléctricas".

Esta garantía no aplica a los accesorios. Esta garantía le da derechos legales específicos además de los cuales puede tener otros, los cuales varían entre estados. Si tuviese alguna pregunta, contacte al gerente de su Centro de Servicio Black & Decker más cercano.

Este producto no es para uso comercial.

**SUSTITUCIÓN GRATUITA DE LAS ETIQUETAS DE ADVERTENCIA:** Si sus etiquetas de advertencia se vuelven ilegibles o se pierden, llame al **1-800-544-6986** para conseguir repuestos gratuitos.

**Para reparación y servicio de sus herramientas eléctricas, favor de dirigirse al Centro de Servicio más cercano:**

**CULIACAN, SIN**

Av. Nicolás Bravo #1063 Sur  
(667) 7 12 42 11  
Col. Industrial Bravo

**GUADALAJARA, JAL**

Av. La Paz #1779  
(33) 3825 6978  
Col. Americana Sector Juárez

**MEXICO, D.F.**

Eje Central Lázaro Cardenas  
No. 18  
(55) 5588 9377  
Local D, Col. Obrera

**MERIDA, YUC**

Calle 63 #459-A  
(999) 928 5038  
Col. Centro

**MONTERREY, N.L.**

Av. Francisco I. Madero  
No.831  
(81) 8375 2313  
Col. Centro

**PUEBLA, PUE**

17 Norte #205  
(222) 246 3714  
Col. Centro

**QUERETARO, QRO**

Av. Madero 139 Pte.  
(442) 214 1660  
Col. Centro

**SAN LUIS POTOSI, SLP**

Av. Universidad 1525  
(444) 814 2383  
Col. San Luis

**TORREON, COAH**

Blvd. Independencia, 96 Pte.  
(871) 716 5265  
Col. Centro

**VERACRUZ, VER**

Prolongación Díaz Mirón #4280  
(229)921 7016  
Col. Remes

**VILLAHERMOSA, TAB**

Constitución 516-A  
(993) 312 5111  
Col. Centro

**PARA OTRAS LOCALIDADES LLAME AL: (55) 5326 7100**

**Epecificaciones**

**BDL200S**

Tensión de alimentación

9V

Para servicio y ventas consulte  
"HERRAMIENTAS ELECTRICAS"  
en la sección amarilla.



IMPORTADOR: BLACK & DECKER S.A. DE C.V.  
BOSQUES DE CIDROS ACCESO RADIATAS NO. 42  
BOSQUES DE LAS LOMAS, 05120 MEXICO, D.F.  
(55) 5326-7100